

AS/9 SR 17.69 AUTOMATICO LUCI SU MODULO DA INCASSO UNIVERSALE

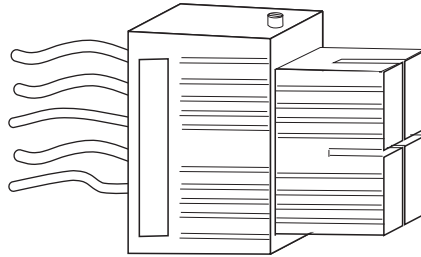

ATTENZIONE:
Il prodotto deve essere installato da personale qualificato e secondo le leggi e normative impiantistiche vigenti.

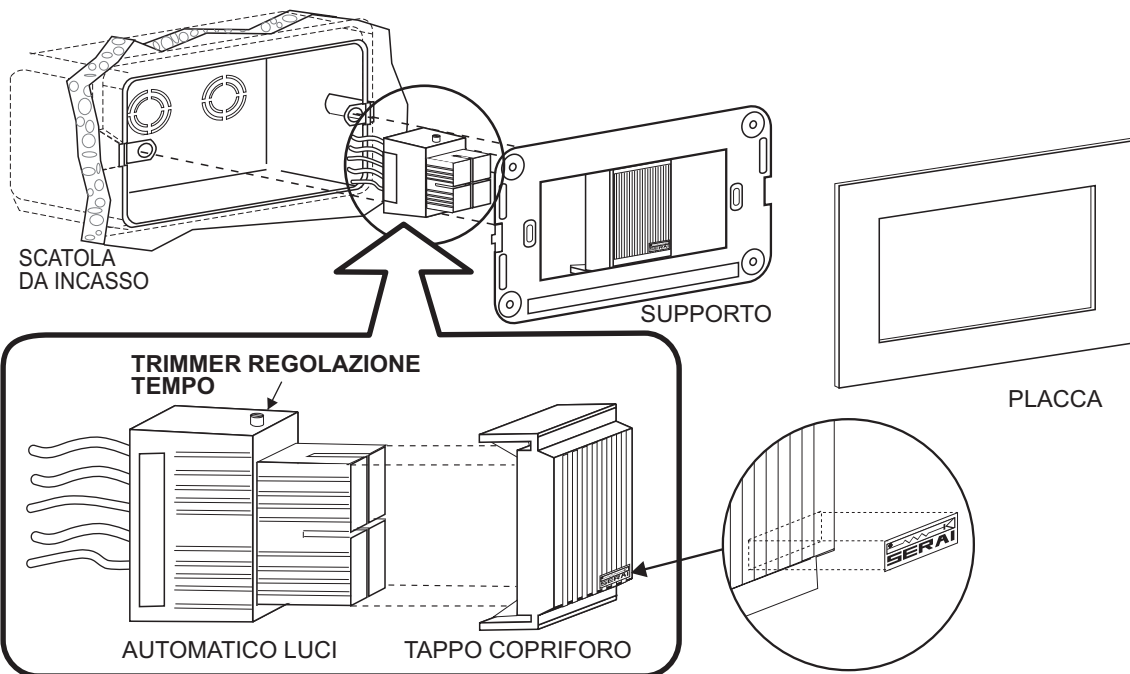

ATTENZIONE:
Staccare l'alimentazione prima di intervenire sul trimmer regolazione tempo.

ETICHETTA SERAI DA APPLICARE SUL TAPPO COPRIFORO PER INDIVIDUARE L' AUTOMATICO LUCI DOPO L'ISTALLAZIONE

AS/9 03 04 280303





GENERALITA'

- Installazione a incasso dietro a tutti i tipi di copriforo esistenti sul mercato
- **Ripristino del tempo ad ogni comando**
- Possibilità di collegamento a 3 o 4 fili
- Possibilità di collegare fino a 4 pulsanti con spia luminosa

CARATTERISTICHE TECNICHE

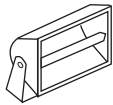
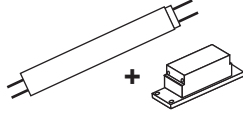
Alimentazione: 230 V~ ±10% 50/60Hz
 Uscita: 5 A / 250 V~ (carico resistivo)
 Temporizzazione: 20 sec ± 11 min
 Temperatura: -10°C ÷ +50°C
 Dimensioni: 22 x 40 x 47,5 mm
 Peso: 30 g

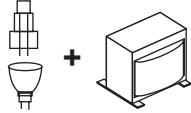
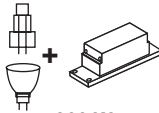
CARICHI MASSIMI

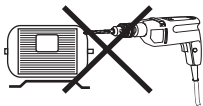
| | | | |
|---|--|---|--|
| <p>LAMPADE AD INCANDESCENZA</p>  <p>400 W</p> | <p>LAMPADE ALOGENE</p>  <p>400 W</p> | <p>LAMPADE FLUORESCENTI CON ALIMENTATORE ELETTRONICO</p>  <p>174 W</p> | <p>MAX N° 2 LAMPADE ELETTRONICHE</p>  <p>DA 7 W A 23 W</p> |
| <p>TRASFORMATORI</p>  <p>100 W</p> | <p>TRASFORMATORI ELETTRONICI</p>  <p>300 W</p> | <p>VENTILATORI E ASPIRATORI</p>  <p>100 W</p> | <p>MOTORI E TRAPANI</p>  |

AS/9



Pag. 3

SCHEMA DI COLLEGAMENTO A 3 FILI

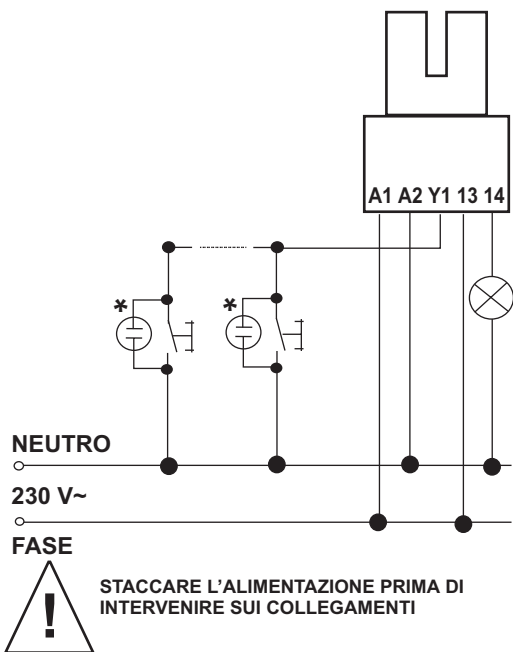

SCHEMA DI COLLEGAMENTO A 4 FILI

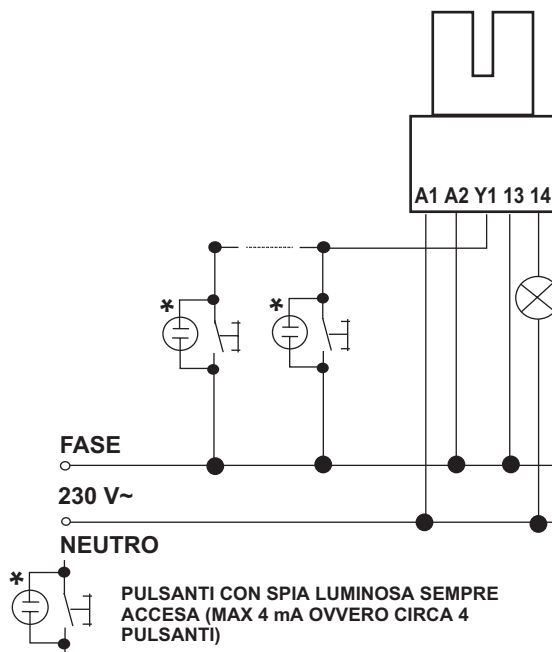

L'azienda si riserva di apportare eventuali modifiche senza preavviso. La garanzia convenzionale dei prodotti SERAI è valida 24 mesi dalla data di rilascio del documento fiscale che ne prova l'acquisto ed è prestata nella sede di Legnaro -PD- o presso i Centri di Assistenza autorizzati. Le spese di trasporto sono a carico del cliente. Numero telefonico per l'Assistenza Tecnica: 049.790.295 dalle ore 7 alle ore 22, tutti i giorni dal Lunedì al Sabato compresi.



VIA ENRICO FERMI, 22
35020 LEGNARO - PADOVA
ITALIA

TELEFONO 14 LINEE 049 79 01 77
TELEFAX 049 79 07 84

E-MAIL serai@serai.com
WEB www.serai.com

AS/9